

**Ohne Schrauben!**

**Ohne Bohren!**

Außenrollo zum Klemmen.

## **BLINOS ROLLO**

Sonnenschutz für Mieter oder  
zum Nachrüsten.



Wenig Aufwand  
**große Wirkung.**

## Wenig Aufwand **große Wirkung.**

- Ideal für Mieter oder zum Nachrüsten.
- Einbau ohne Werkzeug und Beschädigung.
- In wenigen Minuten einsatzbereit.
- Optional auch mit Insektenschutz
- Geringer Platzbedarf.
- Einfach demontierbar.
- In vielen Farben erhältlich.



# Außenrollo mit einzigartiger **Klemmvorrichtung**. Ohne Bohren! Ohne Schrauben!

Das BLINOS ROLLO wird einfach mit der patentierten Klemmvorrichtung auf den Fenster- oder Türrahmen geklemmt. Ohne Bohren! Ohne Schrauben! Fenster, Tür, -Rahmen oder Fassade werden nicht beschädigt. Das macht den großen Unterschied zu herkömmlichen Rollos, welche aufwendig montiert werden müssen. Das BLINOS ROLLO kann aber auch jederzeit ganz einfach wieder entfernt werden. Der ursprüngliche Zustand ist mit wenigen Handgriffen wiederhergestellt. Das freut Mieter und Vermieter.



**Verlässlicher Halt des BLINOS ROLLOS auch bei Wind und Wetter durch die patentierte Klemmvorrichtung.**

## Einzelteile

- Rollokassette zum Klemmen plus Griffleiste
- 2x seitliche Führungsschiene
- untere Abschlussleiste zum Klemmen
- 4x Klemmwinkel

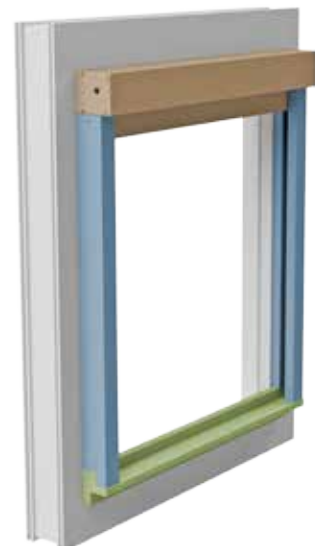



# Zuhause ist Wohlfühlzone.

Warum das BLINOS ROLLO Ihr Wohlbefinden steigert.

**Dieses Problem kennen viele:** Oft stimmen Vermieter einer Montage eines außenliegenden Sonnenschutzes (Rollläden, Raffstoren etc.) nicht zu. Der Mieter greift dann zu einem innenliegenden Sonnenschutz. Der liefert aber keine Lösung, sondern ein Problem: Dringt Sonnenlicht ungehindert durch die Fensterscheibe ein, wird es im Innenraum größtenteils in Wärme umgewandelt und es kommt zum Hitzestau. Das heißt, bei Innenrollos wird zwar Licht abgeblockt, die Wärme gelangt jedoch beinahe ungehindert in den Raum, weil das Sonnenlicht die Fenster- oder Türscheibe bereits passiert hat. Effizienter Hitzeschutz ohne Klimageräte ist nur dann gegeben, wenn Sonnenstrahlung und somit die Wärme gar nicht erst an die Scheibe gelangen kann.



## Das Außenrollo mit dem PLUS an Vorteilen:

- Verhindert sommerliche Überwärmung.
- Lässt die Sonne erst gar nicht bis an die Fenster- oder Türscheiben.
- Gute Durchsicht ins Freie.
- Keine Beschädigung von Fenster, Tür oder der Fassade durch die Montage.
- Befestigung mittels patentierter Klemmvorrichtung.
- Optional auch mit Insektenschutz



# Perfekter Sonnenschutz mit guter Durchsicht.

Das außenliegende BLINOS ROLLO reduziert den Wärmeeintrag im Sommer um 90%, lässt in etwa 20% des Tageslichtes in den Wohnraum herein und bietet gleichzeitig eine gute Durchsicht nach draußen. Sehen, aber nicht gesehen werden. Von außen ist das Rollo tagsüber blickdicht. Von innen sieht man nach wie vor nach außen. Nur etwas dunkler.



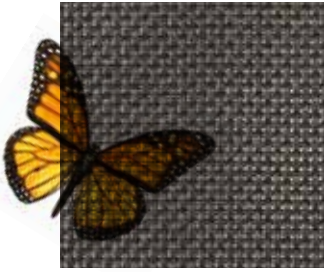

### **Sonnenschutz-Gewebe**

Das BLINOS ROLLO wird mit einem kunststoffummantelten Fiberglasgewebe geliefert, welches wind- und wetterfest ist. Das anthrazitfärbige Gewebe gewährleistet eine gute Durchsicht nach draußen.

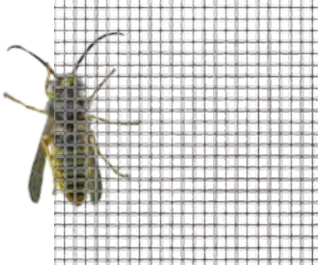

### **Insektenschutz-Gewebe**

Optional kann das BLINOS ROLLO auch mit einem Insektenschutz-Rahmen kombiniert werden. Ist das BLINOS ROLLO oben, kann bequem gelüftet werden, ganz ohne lästige Insekten (siehe auch Seite 13).



**Lässt die Sonne erst gar nicht bis an die Fensterscheibe.**

# Energieeffizienz kennt keine Jahreszeiten.



## **Sonnenschutz sollte fixer Bestandteil zeitgemäßer Gebäudeplanung**

sein. Unsere modernen Systeme regeln und dosieren das Licht individuell nach Tages- und Jahreszeit. Sie leisten einen wesentlichen Beitrag zum Erreichen der Energie- und Klimaschutzziele, im privaten wie im öffentlichen Bereich. Im Sommer wirken sie als passive Kühlung, ganzjährig lassen sie wertvolles Tageslicht blendfrei in die Innenräume. Und das ist gut so, denn das dynamische Tageslicht steigert nachweislich Wohlbefinden und Leistungsfähigkeit.

**Die Vorteile im Sommer:** Das BLINOS ROLLO lässt die Sonnenstrahlen in der heißen Jahreszeit gar nicht erst bis an die Fensterscheiben heran. Es reduziert damit die Raumtemperatur um bis zu 10°C gegenüber unbeschatteten Räumen. Ein angenehmes Raumklima lässt sich mit dieser passiven Kühlung fast immer ohne Einsatz von Strom herstellen. Ein klarer Vorteil, denn die mechanische Kühlung der Raumtemperatur um 1°C verbraucht dreimal so viel Energie wie die Erwärmung um 1°C. Generell sollte selbst im Sommer die Raumtemperatur nicht über 27°C liegen. Ab diesem Wert sinken Wohlbefinden und Leistungsfähigkeit deutlich. In der Nacht liegt die Grenze bei 25°C, sie ist eine wichtige Voraussetzung für erholsamen Schlaf.

**Die Vorteile im Winter:** Im Rollokasten aufgerollt trägt das BLINOS ROLLO auch zum passiven Heizen bei. Die Kraft der Sonne leistet in unseren Breiten bis zu 500 Watt pro Glasflächen-Quadratmeter (raumseitig). Diese solare Energie ist die natürliche Heizung im Winter.



### **Bis zu 50 % weniger Kühlenergie**

Wussten Sie, dass die Kühlung eines Raumes mit Klimaanlage um 1°C dreimal mehr Energie verbraucht als die Erwärmung um 1°C?



**Bis zu 30 % weniger Energieverbrauch** durch passive Kühlung und solares Heizen.



### **Bis zu 8,5 Tonnen CO<sub>2</sub> einsparen**

Ein Rollo kann im Laufe seiner Lebensdauer rund 8,5 Tonnen CO<sub>2</sub> einsparen. Es selbst aber verursacht nur 150kg CO<sub>2</sub> bei seiner Herstellung, Nutzung und Entsorgung



**Es schützt vor Blendung, besonders bei Bildschirmarbeit.**



Innenrollo



Außenrollo

Das Außenrollo mit dem PLUS an Vorteilen gegenüber einem Innenrollo.

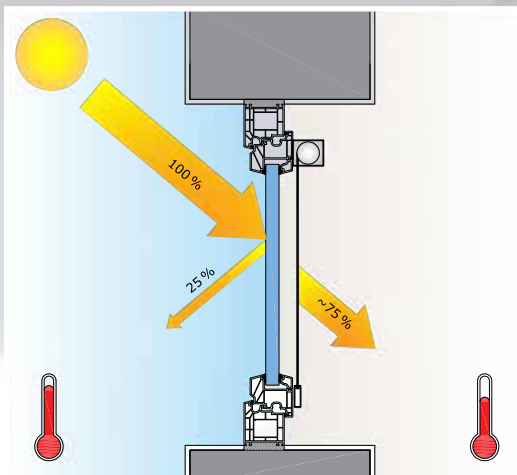

Ein Innenrollo lässt etwa 75% der Sonnenstrahlung und somit im Vergleich zum Außenrollo ein Vielfaches der Wärme in den Raum hinein.

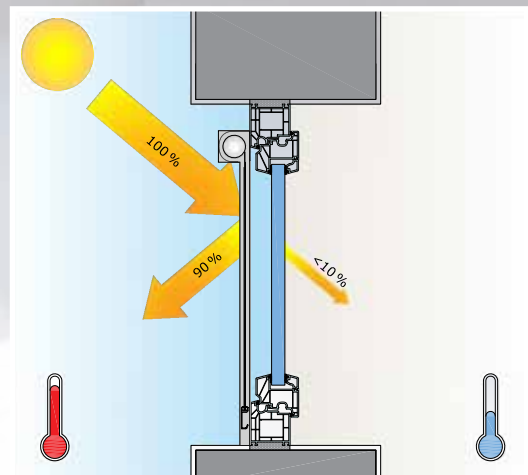

Mit einem Außenrollo gelangt nur etwa 10% der Sonnenstrahlung und damit Wärme in den Raum, das sorgt auch an heißen Tagen für Wohlbefinden.

# Perfektion liegt im Detail.

## Für nahezu alle Kunststoff- und Holz/Alufenster geeignet.

Wichtig: Damit das Rollo montiert und bedient werden kann, muss der Fenster-, Türflügel nach innen komplett geöffnet werden können.  
Der Platzbedarf für die BLINOS-Klemmwinkel (Seite 3) zwischen Rahmen und Fensterflügel beträgt 1,2 mm (siehe auch Cent-Test).

## Einfache Montage durch Ihren Fachhändler.

Für die Montage muss nicht gebohrt werden, Fenster, Tür-Rahmen oder Fassade werden nicht beschädigt.  
Das BLINOS ROLLO wird einfach mit der patentierten Klemmvorrichtung auf den Fenster- oder Türrahmen geklemmt.

Das BLINOS ROLLO kann jederzeit ganz einfach entfernt werden. Der ursprüngliche Zustand ist somit mit wenigen Handgriffen wiederhergestellt.

## Verlässlicher Halt.

Die Befestigung des BLINOS ROLLOS erfolgt mit einer patentierten Klemmvorrichtung, welche auch bei Wind und Wetter verlässlich hält.

## Minimaler Platzbedarf.

Das BLINOS ROLLO eignet sich optimal zur Nachrüstung, wenn kein Platz für Rollläden und Raffstoren vorhanden ist.  
Die Rollo-Kassette ist nur 65 mm hoch.

**min. Größe: Breite x Höhe 50 x 40 cm**  
**max. Größe: Breite x Höhe 200 x 240 cm**



## Cent-Test

Einfach beim Schließen des Fensters (Tür) eine Cent-Münze dazwischen klemmen\*. Lässt sich das Fenster (Tür) problemlos schließen, ist genügend Platz für die BLINOS-Klemmwinkel vorhanden.

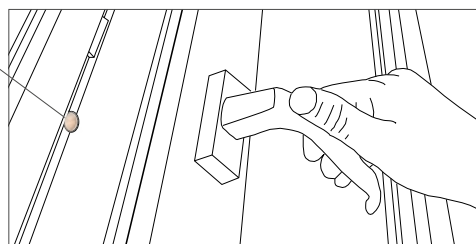

\*Cent-Münze eventuell mit einem Klebestreifen fixieren.



# BLINOS ROLLO zum Klemmen





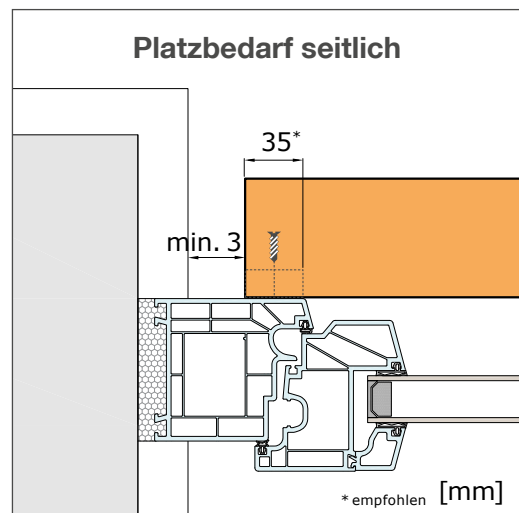
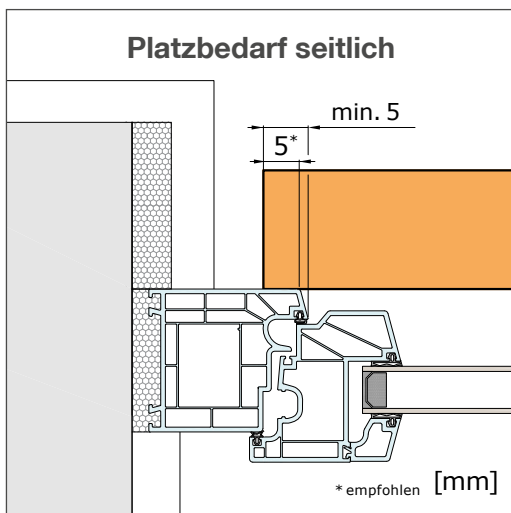
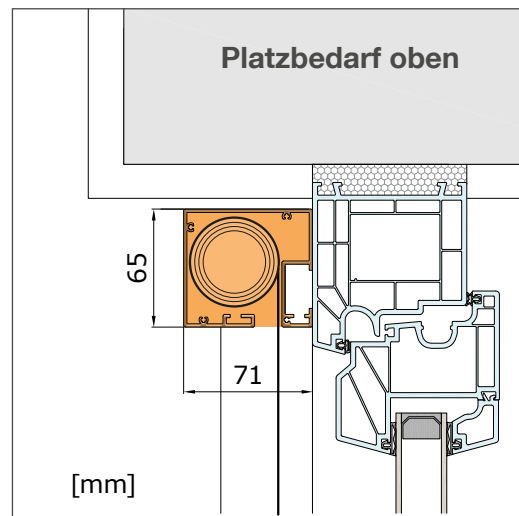
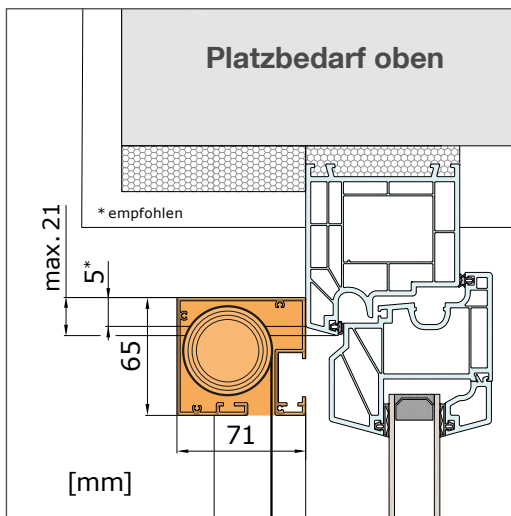
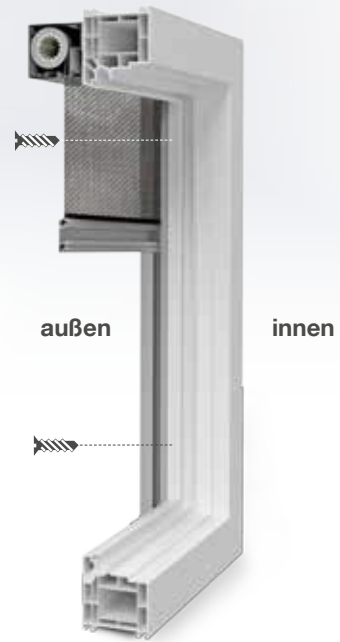







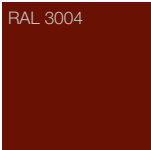

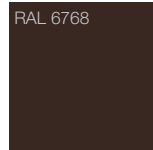
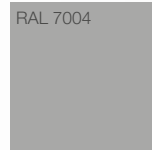
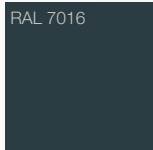
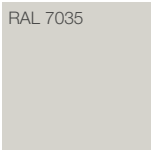
# Mini ROLLO zum Schrauben



# Attraktive Farben für Ihr Zuhause.

Es gibt kaum etwas Individuelleres als die eigenen vier Wände. Der eigene Stil, die eigenen Ideen, die Persönlichkeit der Bewohner kommt auch bei der Gestaltung der Fassade zum Ausdruck. Ein ganz entscheidender Faktor sind dabei Farben. Dank RAL-Beschichtung können wir Rollo-Kassette, Führungsschienen und Abschlussleisten individuell Ihren Vorstellungen anpassen.

## Standardfarben für gepulverte Aluminiumprofile:

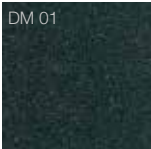
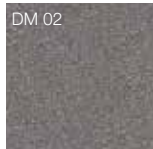
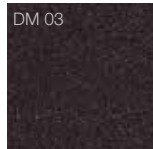
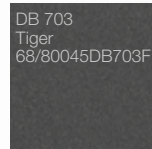
 RAL 3004	 RAL 6005	 RAL 6768	 RAL 7004	 RAL 7016
matt Purpurrot	matt Moosgrün	matt Dunkelbraun	matt Signalgrau	matt Anthrazitgrau
 RAL 7035	 RAL 8001	 RAL 8003	 RAL 8007	 RAL 8017
matt Lichtgrau	matt Ockerbraun	matt Lehm Braun	matt Rehbraun	matt Schokoladenbraun
 RAL 8019	 RAL 9006 Tiger 68/900709006G HWG	 RAL 9007 Tiger 68/900759007G HWG	 RAL 9016	 Classic 01 IGP 4201 E75281A3F
matt graubraun	glänzend Weißaluminium	glänzend Graualuminium	matt Verkehrsweiß	ähnlich Eloxal A6CO
 DM 01	 DM 02	 DM 03	 DB 703 Tiger 68/80045DB703F	
matt Grün metallic	matt Grau metallic	matt Antikdunkelgrau metallic	Grau	

**Viele weitere RAL-Farben sind möglich!**



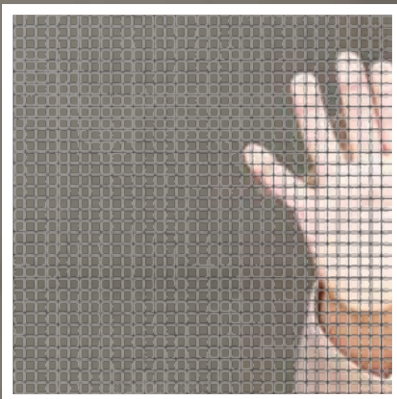

### **Fiberglasgewebe**

Das kunststoffummantelte

Fiberglasgewebe von

Schlotterer ist hochtransparent, ausgesprochen stabil und langlebig. Dabei gewährleistet es eine gute Luftdurchlässigkeit und eine sehr gute Durchsicht ins Freie. Für alle BLINOS-ROLLOS geeignet.



Die ideale Ergänzung  
zum Sonnenschutz:  
Insektenschutz  
von Schlotterer.

## Spannrahmen.

Die Schlotterer-Vorteile.

- Maßgefertigt.
- Lösungen für jedes Fenster.
- Montage ohne Bohren.
- Farblich auf das Fenster abstimmbare dank großer Farbauswahl.
- Lässt sich einfach & schnell vom Innenraum aus ein- und aushängen.
- Mit BLINOS ROLLO kombinierbar.





# Die montagefreundlichen Spannrahmen von Schlotterer.

Wer den Sommer uneingeschränkt genießen möchte, braucht zuhause neben perfektem Sonnenschutz auch professionellen Insektenschutz. Schlotterer bietet dafür maßgeschneiderte Lösungen für alle Fensterarten, die sich optimal mit den intelligenten Sonnenschutzsystemen von Schlotterer kombinieren lassen. Planen Sie Insektenschutz von Anfang an mit ein, so haben Gelsen oder Wespen keine Chance. Auch nachträglicher Einbau ist mit den intelligenten Systemlösungen von Schlotterer möglich.



Mit den Griffen und zugehöriger Einhängewinkeln lässt sich der Rahmen bequem vom Innenraum ein- und aushängen.



**BLINOS ROLLO mit  
Insektenschutz<sup>1)</sup>**

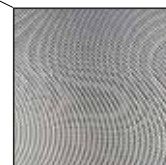

**Moiré-Effekt<sup>2)</sup>**

## Gewebeart:

- Schlotterer Insektenschutz-Fiberglasgewebe

1) Eingeschränkte Durchsicht bei gleichzeitiger Verwendung von Insektenschutz- und BLINOS-Gewebe.

2) Kann bei gleichzeitiger Verwendung von Insektenschutz- und BLINOS-Gewebe zu Moiré-Effekten führen.



## Entwickelt und produziert in Österreich

Schlotterer ist Österreichs Marktführer für außenliegenden Sonnenschutz. Am Standort in Adnet (Salzburg) produzieren 470 Mitarbeiter Sonnen- und Insektenschutz-elemente in mehreren tausend Varianten und mehr als 200 verschiedenen Farben. Die Produktpalette umfasst Rollläden, Raffstoren und Insektenschutzgitter. Alle Produkte werden von Schlotterer selbst entwickelt und sind im Sonnenschutz- sowie im Fensterfachhandel erhältlich.



Schlotterer Sonnenschutz Systeme GmbH  
Seefeldmühle 67 b, 5421 Adnet, Austria  
T: +43 6245 85591-100  
F: +43 6245 85591-9100  
office@schlotterer.at  
**www.schlotterer.at**